



## BFT-210 Haustelefon

Art.-Nr.: 171.210.x

### Bedienungs- und Montageanleitung

#### 1 Sicherheitshinweise

Einbau und Montage elektrischer Geräte dürfen nur durch eine Elektrofachkraft gemäß den einschlägigen Installationsnormen, Richtlinien, Bestimmungen, Sicherheits- und Unfallverhütungsvorschriften des Landes erfolgen.

Bei Nichtbeachten der Anleitung können Schäden am Gerät, Brand oder andere Gefahren entstehen.

Diese Anleitung ist Bestandteil des Produktes und muss beim Endkunden verbleiben.

#### 2 Geräteaufbau



Bild 1: Geräteaufbau

- (1) Unterteil
- (2) Lautsprecher-Aufsatz
- (3) Tasten-Aufsatz
- (4) Bedientasten
- (5) Anschlussklemmen
- (6) Leitungseinführung / Klemmbereich

### 3 Funktion

Mit dem Haustelefon kann mit Türstationen und anderen Haustelefonen kommuniziert und ein Türöffner entriegelt werden.

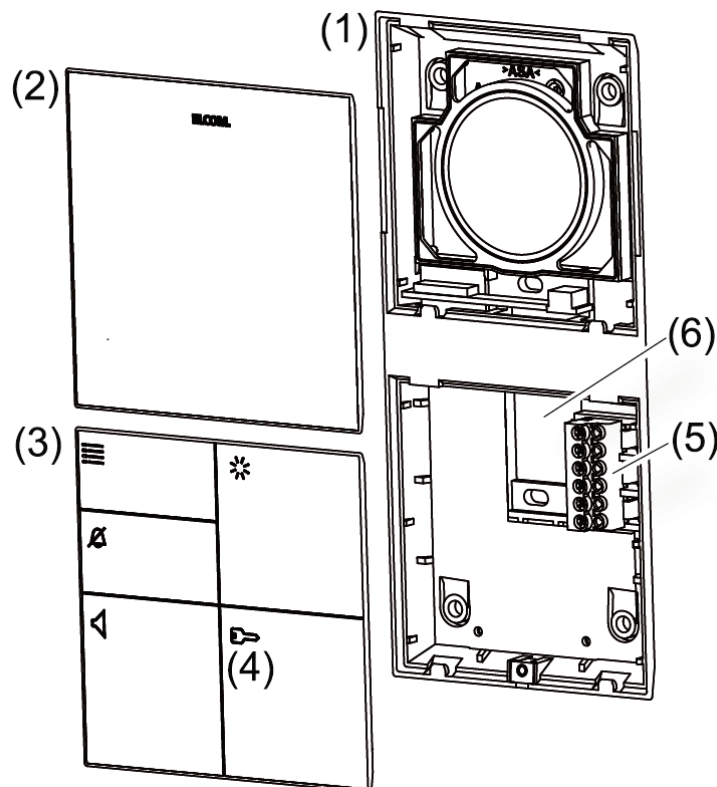
#### Bestimmungsgemäßer Gebrauch

- Optische und akustische Signalisierung von Tür-, Etagen- und Internrufen
- Tür öffnen
- Nicht kompatibel zu Sprechanlagen anderer Hersteller
- Ausschließlich zum Gebrauch in tropf- und spritzwasserfreien Innenbereichen geeignet

#### Produkteigenschaften

- Anschluss für Etagenruf-Klingeltaster
- Lichttaste z.B. für Treppenhaus- oder Hoflicht (Elcom Lichtautomat erforderlich)
- Ruf tonmelodie- und Tastenton-Lautstärke sowie Mikrofonempfindlichkeit einstellbar
- 16 Ruf tonmelodien, abstellbar mit Kontroll-LED
- Halbduplex-Betrieb temporär und fest einstellbar
- Anlagen mit bis zu 256 Haustelefonen (Video und Audio) realisierbar
- Internrufe für interne Gespräche
- Anklopfen bei bestehendem Gespräch
- Etagenruf Weiterleitung
- Alle Tasten mit LED-Anzeige
- Reinigungsmodus
- Parallelschaltung von max. 3 Haustelefonen

#### Bedienung

Die Bedienung der kapazitiven Tasten wird mit einem Ton quittiert. Die Tasten lösen abhängig vom aktiven Zustand des Haustelefons unterschiedliche Aktionen aus.

 Menü Taste



 Taste zum Abstellen der Ruf tonmelodie

 Sprechen/Hören Taste

 Licht Taste

 Türöffner Taste

#### Verbindung herstellen/Tür öffnen

Bei Betätigung der zugeordneten Klingeltaste an der Türstation wird ein Tür ruf signalisiert. Die Signalisierung erfolgt durch die Ruf tonmelodie, die  LED blinkt und die  LED leuchtet.

 Die LEDs signalisieren den Tür ruf für 90 Sekunden.

Ein Tür ruf wird signalisiert.

- Mit  Taste den Türöffner aktivieren.

Die Tür der rufenden Türstation wird entriegelt und kann geöffnet werden. 10 Sekunden nach der Entriegelung wird das Gespräch automatisch beendet.

oder:

- Mit  Taste ein Gespräch zur Türstation aufbauen.



Die LED der  Taste leuchtet. Die Gesprächsverbindung ist für max. 3 Minuten hergestellt.

- Eine erneute Betätigung der  Taste beendet die Verbindung.

 Ein angenommener Tür ruf an einem anderen Haustelefon beendet das Gespräch.

 An der Türstation kann mittels DIP-Schalter eingestellt werden, dass der Türöffner auch ohne Tür ruf betätigt werden kann.

**Ruftonmelodie ein-/ausschalten**

- Taste  zum Ein-/Auswalten betätigen.
- Bei ausgeschalteter Ruftonmelodie blinkt die LED der  Taste.

**Reinigungsmodus aufrufen**

Zur Reinigung die Oberflächen mit einem nicht fuselnden, weichen Tuch feucht abwischen. Bei stärkeren Verschmutzungen mit Wasser verdünnte seifenhaltige Haushaltsreiniger (z.B. Spülmittel) verwenden.

- Taste  betätigen bis ein Quierterton ertönt.  
Der Reinigungsmodus ist für 60 s aktiviert und die LEDs der Bedientasten blinken.
- ❶ Eingehende Rufe beenden den Reinigungsmodus.

**Treppenhaus Licht einschalten**





Der Elcom Lichtautomat ist installiert.

- Taste  kurz < 3 s betätigen.  
Das Treppenhaus Licht wird für die eingestellte Nachlaufzeit eingeschaltet.

oder:

- Taste  lang > 3 s betätigen.  
Das Treppenhaus Licht wird als Dauerlicht eingeschaltet.
- ❶ Eine erneute Betätigung bei Dauerlicht startet wiederum die Nachlaufzeit.

**Audioeinstellung**

- Taste  kurz betätigen.  
Die LED der  Taste leuchtet und die LEDs der ,  und  Tasten blinken.
- Wert Einstellung vornehmen.

Mit Taste  Rufton Lautstärke in 3 Stufen einstellen.



Mit Taste  eine von 16 Ruftonmelodien einstellen.

Mit Taste  die Tastenlautstärke in 5 Stufen einstellen.

❶ Mit Betätigung der jeweiligen Taste wird die aktuelle Einstellung wiedergegeben.

- Taste  kurz betätigen.  
Das Gerät übernimmt die Einstellung und die LEDs erlöschen.
- ❶ Nach 60 Sekunden ohne Betätigung wird der Einstellmodus beendet. Die LEDs erlöschen, Einstellungen werden gespeichert.

**Mikrofonempfindlichkeit einstellen**

- Taste  während eines Gesprächs länger 3 s betätigen.
- Mit Taste  Empfindlichkeit erhöhen.
- Mit Taste  Empfindlichkeit mindern.
- ❶ Die Empfindlichkeit wird während der Einstellung über die Tasten LEDs angezeigt. Bei maximaler Empfindlichkeit leuchten alle LEDs.

- Taste  kurz betätigen.

Das Gerät übernimmt die Einstellung und die LEDs erlöschen.

## 4 Informationen für die Elektrofachkraft

### 4.1 Montage

#### Gerät montieren und in Betrieb nehmen

- Geeigneten ebenen Montageort wählen.
- ❗ Montageempfehlung: UP Gerätedose verwenden
- Mit beiliegender Bohrschablone Befestigungslöcher markieren (empfohlene Montagehöhe 1,5 m).
- Befestigungslöcher bohren und mit Dübeln bestücken.
- Abisolierte Leitung ins Gehäuse einführen (Bild 1, 6).
- Das Unterteil des Video Haustelefons (Bild 1, 1) mit Schrauben an der Wand befestigen.
- Abisolierte Adern an den Anschlussklemmen anschließen (siehe elektrischer Anschluss).
- ❗ Die Anschlussleitung darf sich nur im Klemmenbereich (Bild 1, 6) befinden.
- Am Tasten-Aufsatz die Gruppenadresse 0-F des schwarzen Drehcodierschalters (Bild 2, 7) entsprechend der Einstellung am BTE-116 Tastenexpander einstellen.
- Am Tasten-Aufsatz die Teilnehmeradresse des blauen Drehcodierschalters (Bild 2, 8) entsprechend des Klingeltaster-Anschlusses am BTE-116 Tastenexpander einstellen.
- ❗ Es dürfen max. 3 Haustelefone mit identischer Adresseinstellung (Parallelbetrieb) installiert sein.



Bild 2: Dreh- und DIP-Schaltereinstellung

- Den DIP-Schalter für Betriebsarten (Bild 2, 9) entsprechend Tabelle 1 einstellen.

Schalter	Funktion ( <input type="checkbox"/> = Werkseinstellung )
1	OFF Voll duplex-Sprechbetrieb
	ON Halbduplex-Sprechbetrieb
2	OFF Etagenruf Weiterleitung gesperrt
	ON Etagenruf Weiterleitung an max. 2 gleich adressierte Haustelefone.
3	OFF Internruf deaktiviert
	ON * Taste für Internruf zu Adresse F/F; 🔑 Taste für Internruf zu Adresse F/E (zuvor ◀ Taste betätigen)
4	OFF Normalbetrieb (kein Parallelruf zu Teilnehmeradresse 0)
	ON Parallelruf zu Teilnehmeradresse 0 bei identischer Gruppenadresse an max 2 Haustelefonen

Tabelle 1: DIP-Schalter Einstellungen

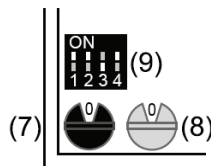
- i** Beim Vollduplex-Sprechbetrieb erfolgt die Umschaltung zwischen Hören und Sprechen in Abhängigkeit von der Lautstärke automatisch. Durch Anpassung der Mikrofonempfindlichkeit kann das Umschaltverhalten optimiert werden. Der Einfluss äußerer Nebengeräusche kann somit gemindert werden. Durch Betätigung der ◀ Taste länger 2 Sekunden kann für das aktuelle Gespräch in den Halbduplex-Sprechbetrieb gewechselt werden.
- i** Beim Halbduplex-Sprechbetrieb erfolgt die Umschaltung zwischen Hören und Sprechen mittels der ◀ Taste. ◀ Taste gedrückt halten zum Sprechen und nicht gedrückt zum Hören. Eine kurze Betätigung der ◀ Taste beendet das Gespräch.
  - Tasten-Aufsatz und Display-Aufsatz (Bild 3) jeweils unten in das Unterteil einhaken und nach oben klappen bis die Rasthaken verriegeln.
  - Schutzfolie der Aufsätze entfernen.
- i** Zur Demontage der Aufsätze die Rasthaken (Bild 3) mit einem Schraubendreher entriegeln.



Bild 3: Zusammenbau / Demontage

## 5 Elektrischer Anschluss

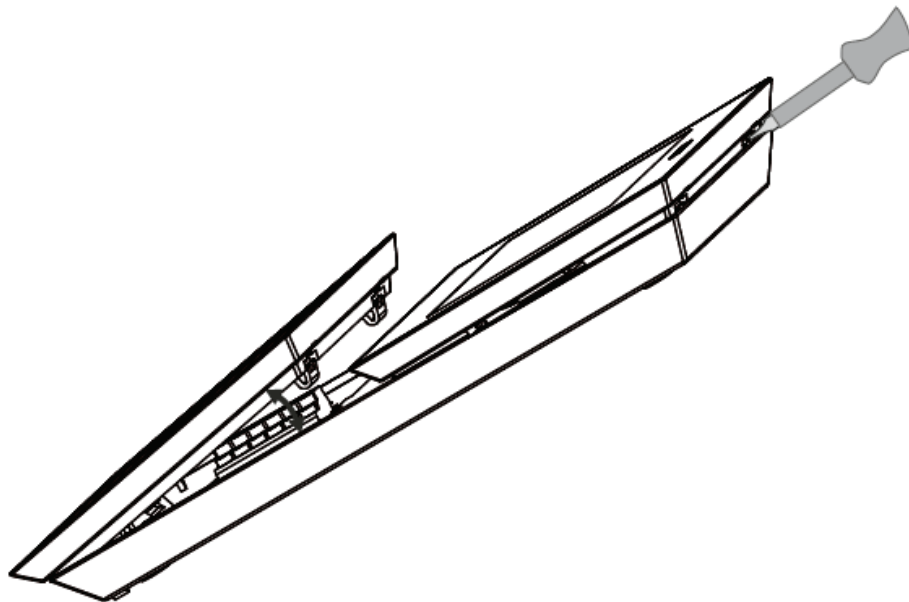

### **GEFAHR!**

**Elektrischer Schlag bei Berühren spannungsführender Teile.**

**Elektrischer Schlag kann zum Tode führen.**

**Vor Arbeiten an Gerät oder Last alle zugehörigen Leitungsschutzschalter freischalten. Spannungsführende Teile in der Umgebung abdecken!**

Für Arbeiten an Anlagen mit Netzanschluss 230 V Wechselspannung sind die Sicherheitsforderungen nach DIN VDE 0100 zu beachten.

Bei der Installation von i2-BUS-Anlagen sind die allgemeinen Sicherheitsbestimmungen für Fernmeldeanlagen nach VDE 0800 zu beachten:

- getrennte Führung von Netz- und i2-BUS Leitungen mit einem Mindestabstand von 10 cm.
- Trennstege zwischen Netz- und i2-BUS Leitungen in gemeinsam genutzten Kabelkanälen.
- Verwendung handelsüblicher Fernmeldeleitungen, z. B. J-Y (St) Y mit 0,8 mm Durchmesser (Tabelle 3).

Leitung zwischen	Länge [m]			Anzahl Haustele- fone	
	J-Y(STY) 0,6/2x0,6	J-Y(STY) 0,8/2x0,8	CAT 0,5/2x0,5		
Je Zweig/Einzelstrang von Strangversorgung BSV <b>und</b> Haustelefon (a/b)	200/400	350/700	125/250	16/ Zweig	
Alle Zweige von Strangver- sorgung BSV <b>und</b> allen Teilnehmern in Stern-, Baum- und Reihen- struktur (a/b) in Summe	1000			32/ Strang	
Türöffner/ Beleuchtung <b>und</b> Transformator NTR-812	1 A	30/60	50/100	20/40	-
	0,5 A	60/120	100/200	40/80	-
Etagentaster ET <b>und</b> Haustelefon	50			1	
Lichttaster LT <b>und</b> Kamera-Türlautsprecher / Türelektronik	50			-	
Tastenexpander <b>und</b> Klingeltaster	1,5			-	

Tabelle 3

- ❶ Bei parallel adressierten Haustelefonen in einem Strang/Zweig reduziert sich die Leitungslänge a/b auf 50% bei 2 und 33% bei 3 Haustelefonen.
- ❶ Je Strang/Zweig müssen Adernpaare (YR ne-beneinander liegende Adern) verwendet werden.
- ❶ Einseitiges Erden des Leitungsschirms in der Verteilung erhöht die Störfestigkeit.
- ❶ Viele und unsaubere Klemmstellen/Leiter erhöhen den Übergangswiderstand und können zu Störungen führen.
- ❶ Wir empfehlen die Leitungsverlegung entsprechend einer Video Haustelefon Anlage (siehe System-Handbuch) auszuführen. Eine Umrüstung auf Video Haustelefone ist somit jeder Zeit möglich.

**Haustelefon anschließen**



Bild 4

Exemplarisch sind drei Audio Haustelefone in einer Einstrang Reihenverdrahtung dargestellt.

**Anschlüsse:**

**a b** 2Draht Video Busleitung

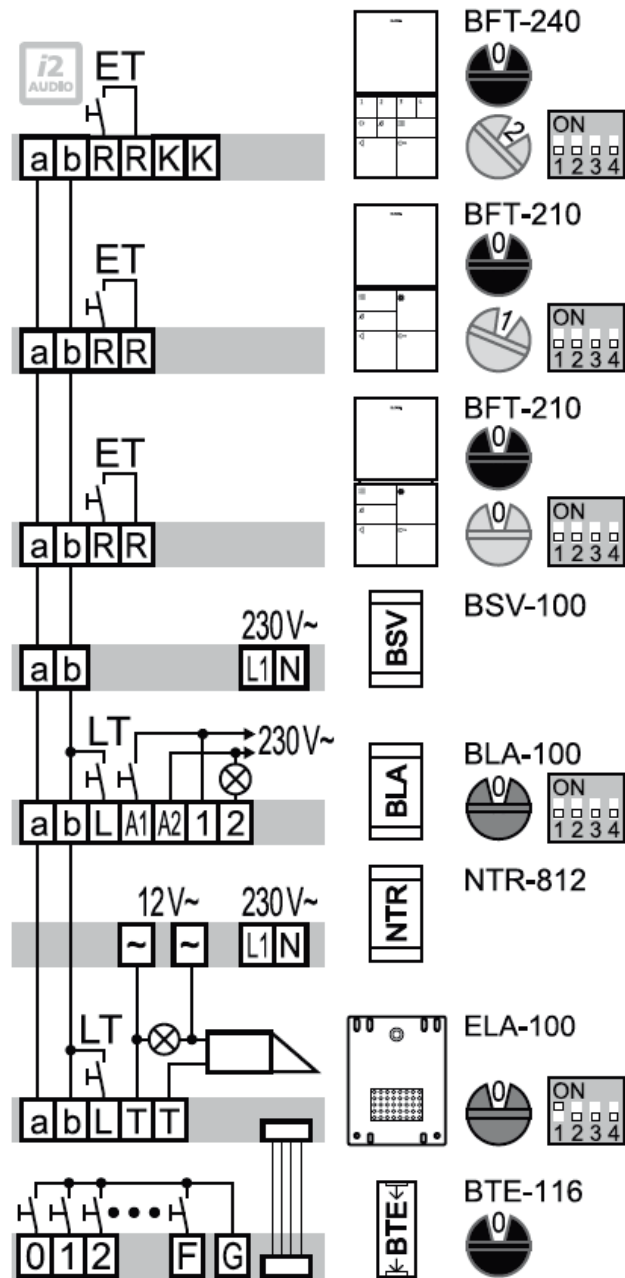
**R R** Etagentaster ET

**L** LT Taster für Lichtautomat

**T T** Türöffner-Relaiskontakt (potenzialfrei max. 24 V, 1 A)

**Geräte/Elemente**

 Elektrischer Türöffner

Das Haustelefon ist befestigt, die Leitungen sind abisoliert und eingeführt.

- Haustelefon gemäß Anschlussplan (Bild 4) anschließen.

Die Anzahl der Audio Haustelefone im Strang/Zweig (Bild 5) ist abhängig von der Anzahl der Türstationen (Tabelle 2). Zusätzliche an a/b angeschlossene i2-BUS Komponenten (z.B. Lichtautomat BLA-100) werden wie 2 Haustelefone gewertet.



Bild 5: Stränge und Zweige

Audio - Maximalausbau										
Türstationen	1	2	3	4	5	6	7	8	9	10
Haustelefone	32	30	28	26	24	22	20	18	16	14

Tabelle 2

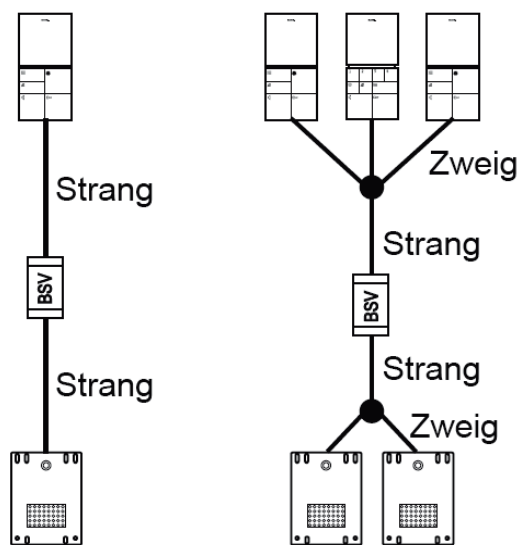

## 6 Anhang

### 6.1 Technische Daten

#### BFT-210 (Audio 2Draht-Bussystem)

Versorgungsspannung a/b	17-22 V
Stromaufnahme Stand by	ca. 10 mA
Schutzart	IP30
Relative Feuchte	0-65% (keine Betauung)
Betriebstemperatur	+5°C ... +40°C
Lager-/ Transporttemperatur	-20°C ... +60°C
Anschlussklemmen für Leiterdurchmesser	0,5 ... 0,8 mm
Abmessungen B x H x T	96 x 196 x 21 mm

### 6.2 Hilfe im Problemfall

Im Servicefall wenden Sie sich an Ihren Anlagenerrichter.

Als zertifizierter Anlagenerrichter wenden Sie sich an die ELCOM Hotline.

### 6.3 Zubehör (Auszug)

Weiteres Zubehör siehe Katalog und System-Handbuch.

BSV-100 Strangversorgung	170.411.0
ELA-100 Türelektronik	170.212.0
BTE-116 Tastenexpander	170.311.6
NTR-812 Netztransformator 12 V~	120.100.4
BLA-100 Lichtautomat	190.110.0
RSR-210 Rufschaltrelais	190.181.0
TKU-210/240 Universal Tischkonsole	230.130.0

### 6.4 Gewährleistung

Technische und formale Änderungen am Produkt, soweit sie dem technischen Fortschritt dienen, behalten wir uns vor.

Wir leisten Gewähr im Rahmen der gesetzlichen Bestimmungen.

Elcom Kommunikation GmbH  
 Gottfried-Leibniz Straße 1  
 74172 Neckarsulm  
 Telefon: + 49 (0) 71 32/48 69-0  
 Telefax: + 49 (0) 71 32/48 69-200  
[www.elcom.de](http://www.elcom.de)